

Modularità e dimensioni versione a parete / Modularity and dimensions wall version  
 Modularität und Abmessungen Wandversion/ Modularité et dimensions version au mur

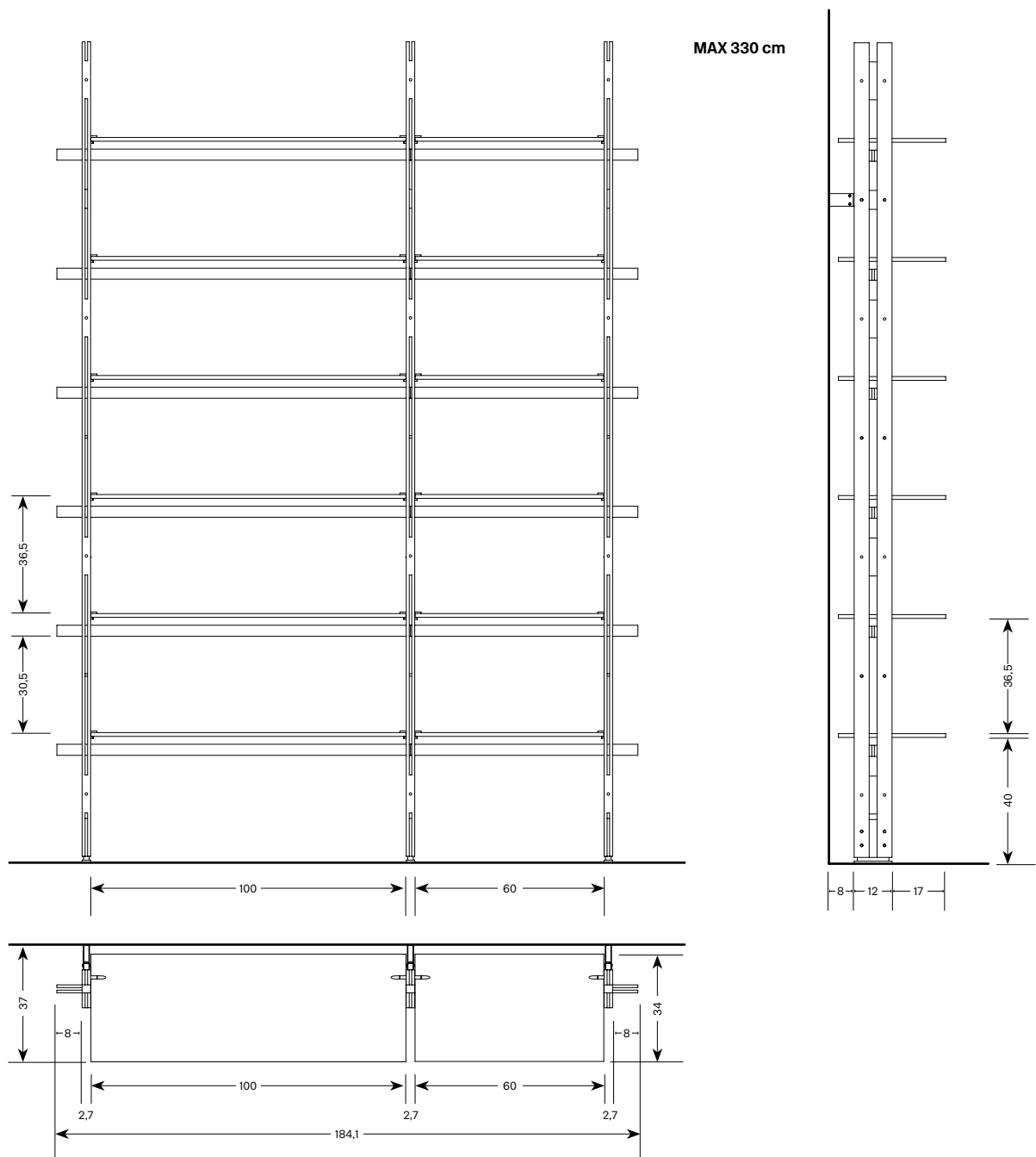

- Per il calcolo della lunghezza totale della libreria, sommare i moduli scelti (60 o 100 cm), più un montante tra un modulo e l'altro (2,7 cm), più due montanti esterni (2,7 cm cadauno), più 2 terminali esterni (8 cm cadauno).
- To calculate total length of the bookcase, add the chosen modules (60 or 100 cm), plus one upright between the modules (2,7 cm) and 2 external uprights (2,7 cm each), plus 2 external terminals (8 cm each).
- Für die Berechnung der Gesamtlänge des Bücherregal, die ausgewählten Module (60 oder 100 cm), mit einem Pfosten zwischen den Modulen (2,7 cm) plus 2 Endpfosten (je 2,7 cm) plus 2 Terminalteile (je 8 cm) addieren.
- Pour calculer la longueur totale de la bibliothèque, additionner les modules choisis (60 ou 100 cm), avec un montant entre les modules (2,7 cm) e 2 montants extérieurs (2,7 cm chaque) et 2 éléments terminaux (8 cm chaque).

- I tasselli di fissaggio in dotazione possono dimostrarsi inappropriati in alcune situazioni. La qualità dell'operazione di montaggio è di esclusiva responsabilità del cliente che dovrà utilizzare i materiali di fissaggio più idonei alle caratteristiche strutturali del soffitto, della parete e del pavimento.
- The screw anchors that are included might appear unsuitable in certain situations. The quality of the assembly is under complete responsibility of the client, who will have to use the fixing materials best suited for the structural characteristics of the ceiling, wall and floor.
- Die gelieferten Befestigungsdübel können in bestimmten Situationen als ungeeignet erscheinen. Die Qualität der Montage ist exklusive Verantwortung des Kunden, der für die strukturellen Eigenschaften von Decke, Wand und Boden, die am besten geeigneten Befestigungsmaterialien benutzen muss.
- Les chevilles de fixation fournies peuvent résulter inapproprié dans certaines situations. La qualité de l'opération de montage est responsabilité exclusive du client, qui devra utiliser les matériaux de fixations les plus indiqués aux attributs du plafond, du mur et du sol.

Modularità e dimensioni versione a soffitto / Modularity and dimensions ceiling version  
 Modularität und Abmessungen Deckenversion / Modularité et dimensions version au plafond

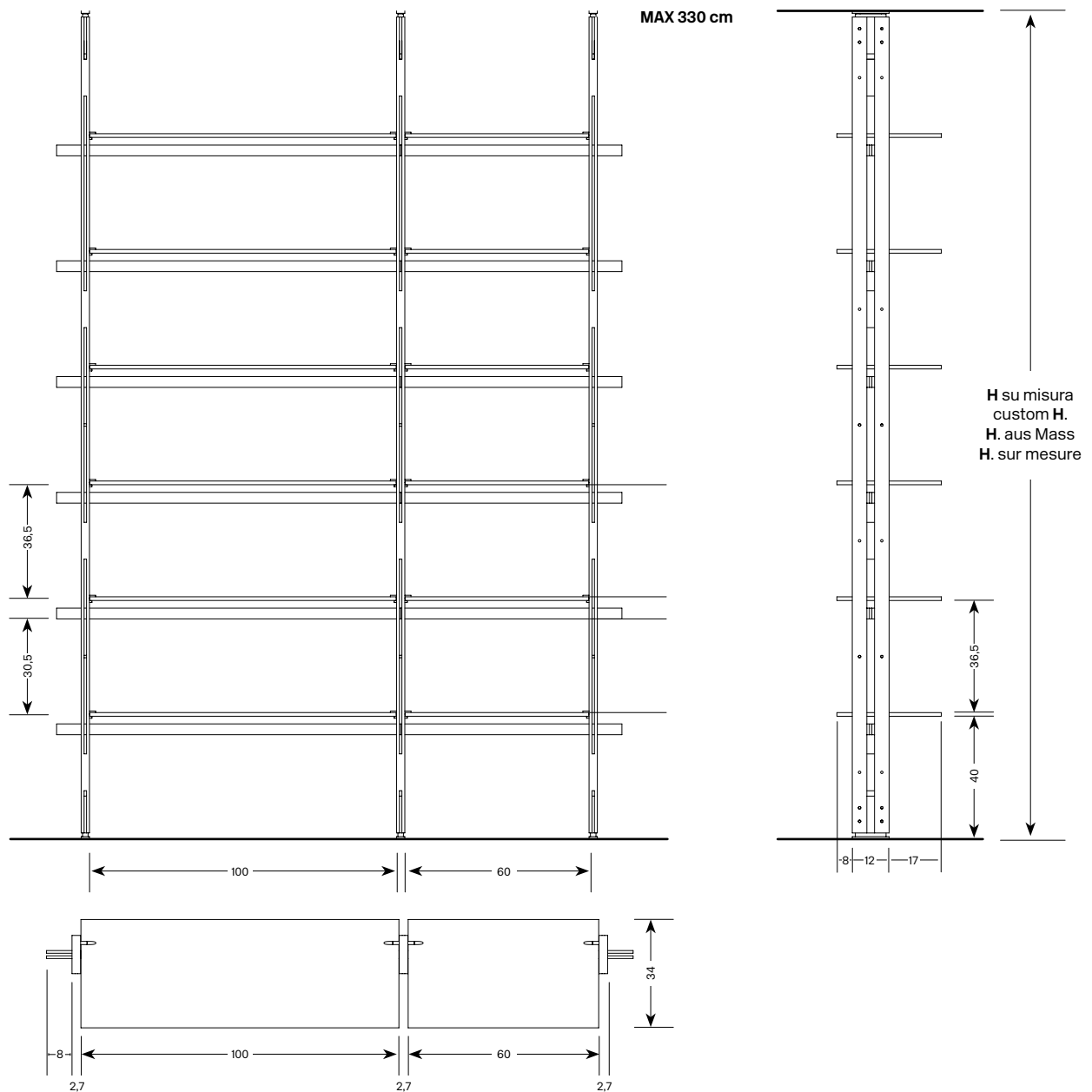

- Per il calcolo della lunghezza totale della libreria, sommare i moduli scelti (60 o 100 cm), più un montante tra un modulo e l'altro (2,7 cm), più due montanti esterni (2,7 cm cadauno), più 2 terminali esterni (8 cm cadauno).
- To calculate total length of the bookcase, add the chosen modules (60 or 100 cm), plus one upright between the modules (2,7 cm) and 2 external uprights (2,7 cm each), plus 2 external terminals (8 cm each).
- Für die Berechnung der Gesamtlänge des Bücherregal, die ausgewählten Module (60 oder 100 cm), mit einem Pfosten zwischen den Modulen (2,7 cm) plus 2 Endpfosten (je 2,7 cm) plus 2 Terminalteile (je 8 cm) addieren.
- Pour calculer la longueur totale de la bibliothèque, additionner les modules choisis (60 ou 100 cm), avec un montant entre les modules (2,7 cm) e 2 montants extérieurs (2,7 cm chaque) et 2 éléments terminaux (8 cm chaque).

- I tasselli di fissaggio in dotazione possono dimostrarsi inadatti in alcune situazioni. La qualità dell'operazione di montaggio è di esclusiva responsabilità del cliente che dovrà utilizzare i materiali di fissaggio più idonei alle caratteristiche strutturali del soffitto, della parete e del pavimento.
- The screw anchors that are included might appear unsuitable in certain situations. The quality of the assembly is under complete responsibility of the client, who will have to use the fixing materials best suited for the structural characteristics of the ceiling, wall and floor.
- Die gelieferten Befestigungsdübel können in bestimmten Situationen als ungeeignet erscheinen. Die Qualität der Montage ist exklusive Verantwortung des Kunden, der für die strukturalen Eigenschaften von Decke, Wand und Boden, die am besten geeigneten Befestigungsmaterialien benutzen muss.
- Les chevilles de fixation fournies peuvent résulter inapproprié dans certaines situations. La qualité de l'opération de montage est responsabilité exclusive du client, qui devra utiliser les matériaux de fixations les plus indiqués aux attributs du plafond, du mur et du sol.

Specifiche tecniche accessori / accessories' technical specifications  
 Technische Angaben der Zubehöre / Spécifications techniques des accessoires

## CONTENITORI ORIZZONTALI / HORIZONTAL STORAGE UNITS / HORIZONTALE ELEMENTE / RECIPIENTS HORIZONTEAUX

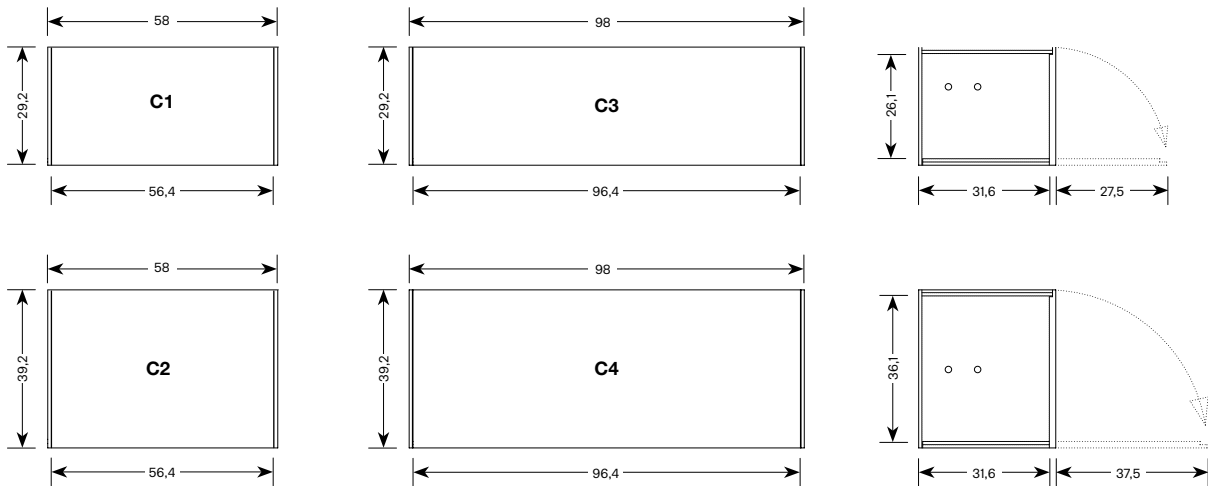

## CONTENITORI VERTICALI / VERTICAL STORAGE UNITS / SENKRECHTE ELEMENTE / RECIPIENTS VERTICALES

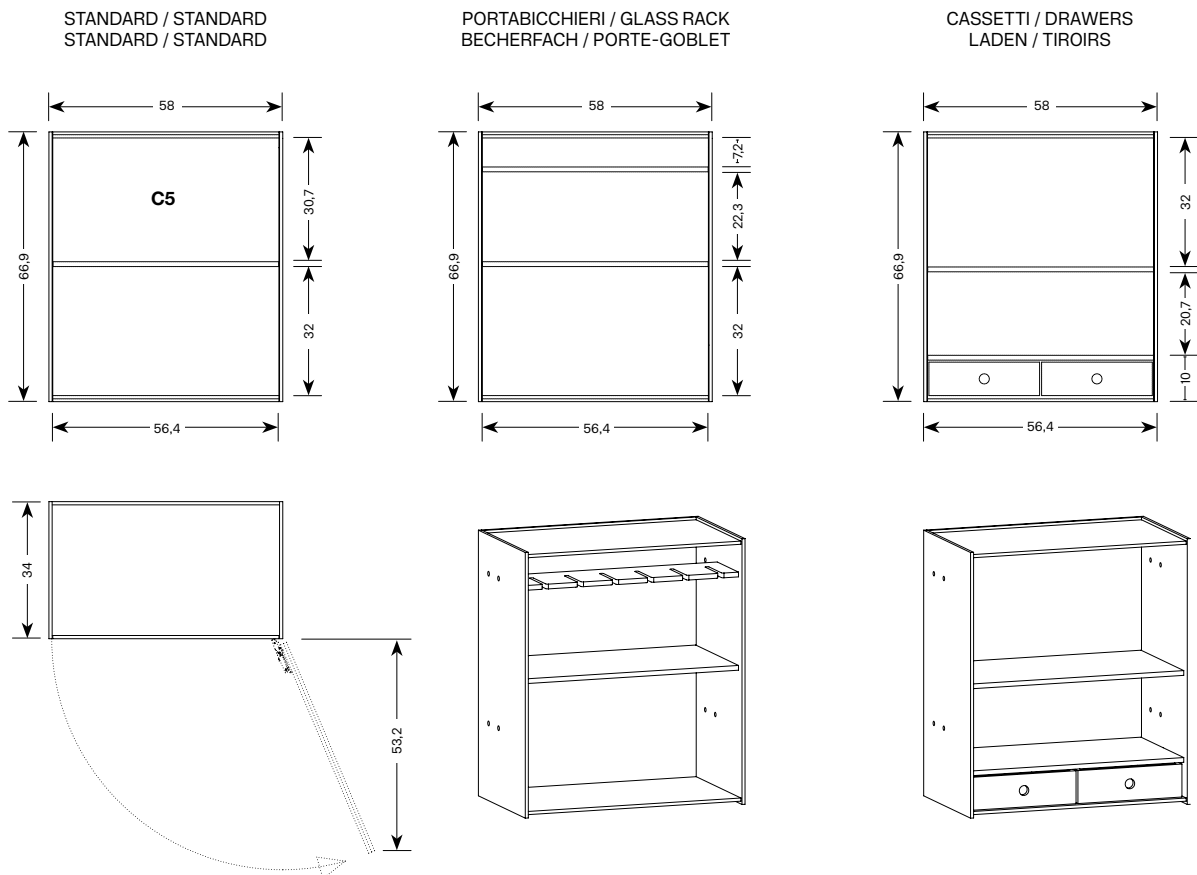

Specifiche tecniche accessori / accessories' technical specifications  
Technische Angaben der Zubehöre / Spécifications techniques des accessoires

## MODULO TV / TV MODULE / TV MODUL / MODULE TV

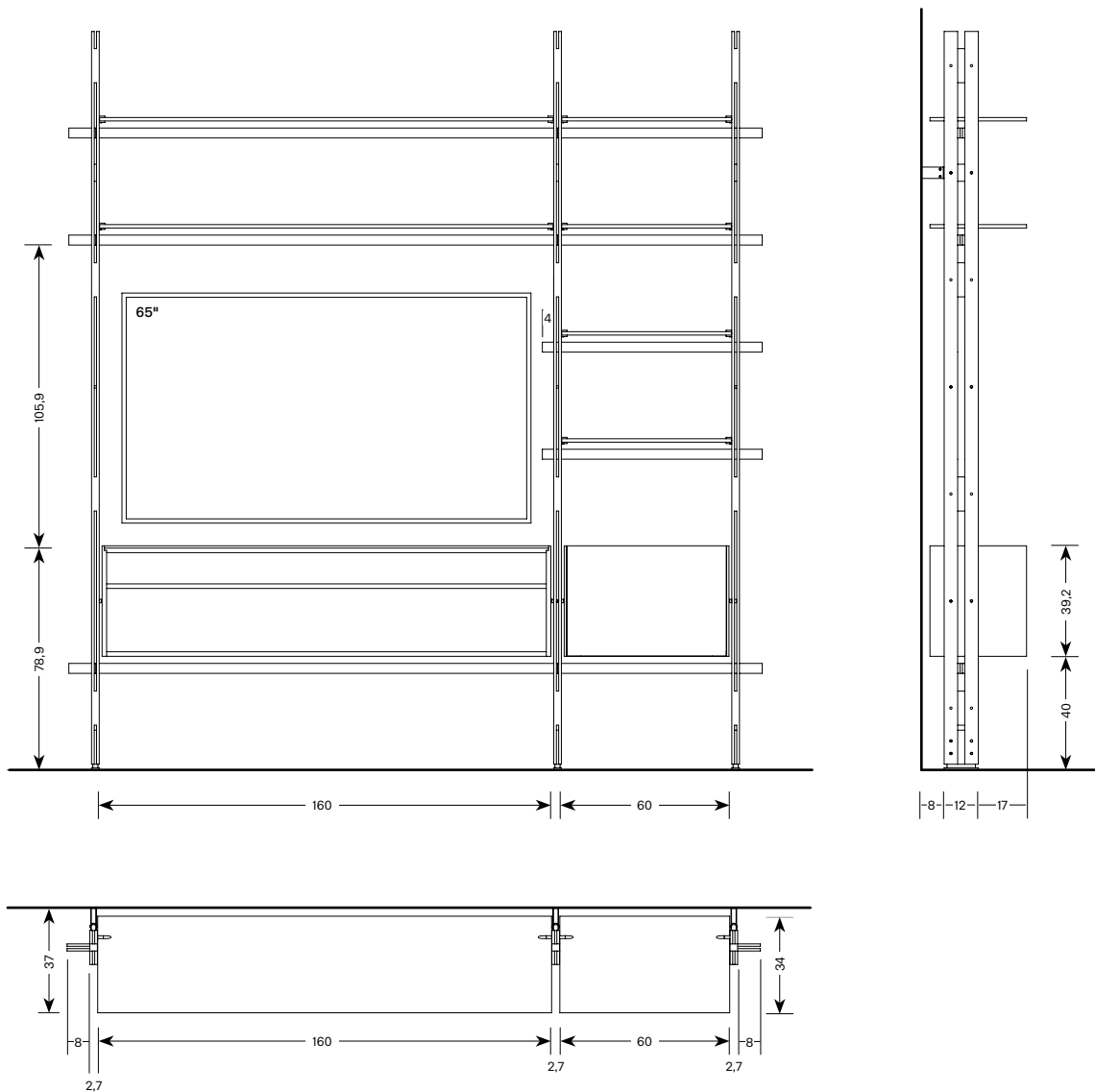

## CONTENITORE ORIZZONTALE MODULO TV / HORIZONTAL TV STORAGE UNIT HORIZONTALES TV ELEMENT / RECIPIENT HORIZONTAL MODULE TV

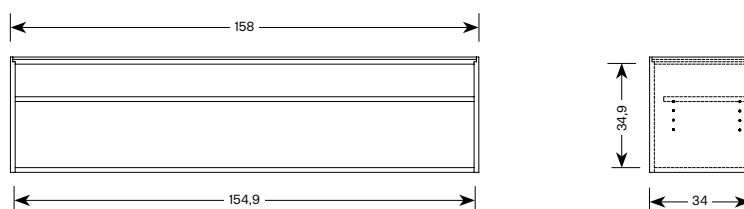

	I	dimensioni	spessore	volume	carico ammesso	peso	prezzo
	E	dimension	thickness	volume	admitted load	weight	price
	D	abmessungen	stärke	volumen	tragfähigkeit	gewicht	preis
	F	dimension	épaisseur	volume	charge admise	poids	prix
		cm	mm	m3	kg	kg	euro

## Hemingway

design Massimo Castagna 2020

Versione a parete  
Wall version  
Wandversion  
Version au mur

MONTANTI / UPRIGHTS  
PFOSTEN / MONTANTS

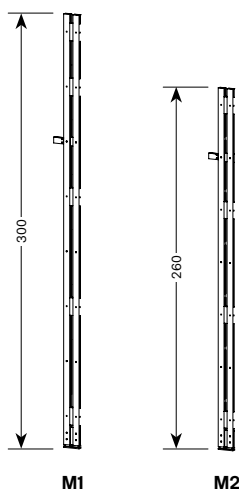

<b>M2</b>	12 x 2,7 x h 260		0,043		12
-----------	------------------	--	-------	--	----

Può accogliere al massimo nr. 6 ripiani / can accomodate maximum 6 shelves  
kann maximal 6 Böden aufnehmen / peut acceullir maximum 6 étagères

<b>M1</b>	12 x 2,7 x h 300		0,049		14
-----------	------------------	--	-------	--	----

Può accogliere al massimo nr. 7 ripiani / can accomodate maximum 7 shelves  
kann maximal 7 Böden aufnehmen / peut acceullir maximum 7 étagères

**Specificare la finitura in legno del montante SIBERIAN ASH oppure EUCALIPTO**  
**Specify wood finish of upright SIBERIAN ASH or EUCALIPTO**  
**Holzausführung der Pfosten angeben SIBERIAN ASH oder EUCALIPTO**  
**Indiquer finition bois du montant SIBERIAN ASH ou EUCALIPTO**

**Specificare la finitura in metallo degli inserti CROMO LUCIDO oppure ORO LUCIDO**  
**Specify metal finish of inserts POLISHED CHROME or POLISHED GOLD finish**  
**Metallausführung der Einsätze angeben CHROM GLÄNZEND oder GOLD GLÄNZEND**  
**Indiquer finition inserts en métal CHROME BRILLANT ou OR BRILLANT**

**Staffa di fissaggio a parete e piede regolabile sempre inclusi nel montante**  
**Wall fixing bracket and adjustable foot always included in the upright**  
**Pfosten immer inklusiver Wandhalterung und regulierbarem Fuß**  
**Support de fixation au mur et pied réglable toujours inclus avec le montant**

Montanti disponibili su misura da un'altezza minima di cm 137 ad una massima di cm 330. Per i prezzi vedere tabella. Per composizioni di altezza non compresa fra queste misure, richiedere fattibilità e preventivo al ns. ufficio vendite

Uprights available in custom size from minimum 137cm to maximum 330cm. For pricing see schedule. For compositions of heights not included in these measures, ask our sales department for feasibility and pricing.

Pfosten auf Maß verfügbar von mindestens 137cm bis maximal 330cm. Siehe Tabelle für die Preise. Für Kompositionen in Höhe die nicht in diesen Maßen aufgeführt sind, wenden Sie sich bitte an unser Verkaufsbüro um Machbarkeit und Preise anzufragen.

Montants disponibles sur mesure de minimum 137cm à maximum 330cm. Pour les prix voir tableau. Pour compositions d'hauteur pas inclus dans ces mesures, demander faisabilité et prix à notre bureau de ventes.

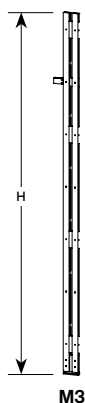

H / M3	nr. max di ripiani maximum number of shelves maximale Bödennummer numéro maximum d'étagères	euro
cm 137 - 174	3	
cm 175 - 212	4	
cm 213 - 250	5	
cm 251 - 288	6	
cm 289 - 330	7	

- Libreria modulare con fissaggio a parete. Montanti verticali e traversi orizzontali in legno massello finitura Siberian Ash o Eucalipto, con inserti metallo cromo lucido o oro lucido.  
Ripiani in vetro extrachiaro o fumé. Piedi regolabili in altezza +2 cm.  
Attrezzabile con contenitori di diverse dimensioni e utilizzi, oppure scrittoio home office.

- Modular bookcase with wall fixing. Vertical uprights and horizontal beams in solid wood Siberian Ash or Eucalipto finish, with inserts in metal polished chrome or polished gold.  
Shelves in extra clear or smoked glass. Feet adjustable in height +2 cm.  
Can be fitted with storage units of different dimensions and usage, or home office desk.

- Modulares Bücherregal mit Wandbefestigung. Senkrechte Pfosten und waagrechte Balken aus Massivholz Siberian Ash oder Eucalipto, mit Metalleinsätze in Chrom glänzend oder Gold glänzend.  
Böden aus extrahellem Glas oder Rauchglas. Höhenregulierbare Füße +2 cm.  
Kann mit Schränkchen aus verschiedenen Maßen und Gebrauch ausgestattet werden, oder mit Home Office.

- Bibliothèque modulaire avec fixation au mur. Montants verticaux et travers horizontal en bois massif Siberian Ash ou Eucalipto, avec inserts en métal chrome brillant et or brillant.  
Étagères en verre extra clair ou fumé. Pieds réglables en hauteur + 2 cm.  
Peut être équipé avec des récipient en mesure et usage différent, ou avec bureau.

	I	dimensioni	spessore	volume	carico ammesso	peso	prezzo
	E	dimension	thickness	volume	admitted load	weight	price
	D	abmessungen	stärke	volumen	tragfähigkeit	gewicht	preis
	F	dimension	épaisseur	volume	charge admise	poids	prix
		cm	mm	m3	kg	kg	euro

## Hemingway

design Massimo Castagna 2020

### Versione a soffitto

Ceiling mounted version

Version mit Deckenbefestigung

Version au plafond

### MONTANTI / UPRIGHTS

PFOSTEN / MONTANTS

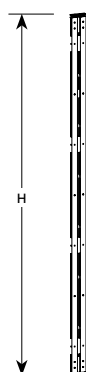

M4

La libreria, con fissaggio a soffitto, viene sempre fornita con montanti su misura, da un'altezza minima di cm 222 ad una massima di cm 330. Per i prezzi vedere tabella. Per composizioni di altezza non compresa fra queste misure, richiedere fattibilità e preventivo al ns. ufficio vendite.

The bookcase with ceiling fixing is always supplied with custom uprights, from a minimum of 222 cm height to maximum 330 cm. For pricing see schedule. For compositions of heights not included in these measures, ask our sales department for feasibility and pricing.

Das Bücherregal mit Deckenbefestigung wird immer mit Pfosten auf Maß geliefert, von einer Höhe von mindestens 222 cm bis maximal 330 cm. Siehe Tabelle für Preise. Für Kompositionen in Höhe die nicht in diesen Maßen aufgeführt sind, wenden Sie sich bitte an unser Verkaufsbüro um Machbarkeit und Preise anzufragen.

La bibliothèque avec fixation au plafond est toujours fournie avec montants sur mesure, d'une hauteur de minimum 222 cm à maximum 330 cm. Pour les prix voir tableau. Pour compositions d'hauteur pas inclus dans ces mesures, demander faisabilité et prix à notre bureau de ventes.

H / M4	nr. max di ripiani maximum number of shelves maximale Bödennummer numéro maximum d'étagères	euro
cm 222 - 259	5	
cm 260 - 297	6	
cm 298 - 330	7	

Comunicare al momento dell'ordine l'altezza utile del soffitto.

Consigliamo di rilevare l'altezza del soffitto in più punti.

When ordering specify height to ceiling.

We recommend to measure the ceiling height in different places.

Bei Bestellung die Deckenhöhe angeben.

Wir empfehlen die Deckenhöhe in verschiedenen Punkten abzumessen.

A la commande indiquer hauteur sous le plafond.

Nous conseillons de mesurer l'hauteur sous le plafond en différents points.

**Specificare la finitura in legno del montante SIBERIAN ASH oppure EUCALIPTO**

**Specify wood finish of upright SIBERIAN ASH or EUCALIPTO**

**Holzausführung der Pfosten angeben SIBERIAN ASH oder EUCALIPTO**

**Indiquer finition bois du montant SIBERIAN ASH ou EUCALIPTO**

**Specificare la finitura in metallo degli inserti CROMO LUCIDO oppure ORO LUCIDO**

**Specify metal finish of inserts POLISHED CHROME or POLISHED GOLD finish**

**Metallausführung der Einsätze angeben CHROM GLÄNZEND oder GOLD GLÄNZEND**

**Indiquer finition inserts en métal CHROME BRILLANT ou OR BRILLANT**

**Staffa di fissaggio a soffitto regolabile +3cm e piede regolabile +2cm sempre inclusi nel montante**

**Adjustable ceiling fixing bracket +3cm and adjustable foot +2cm always included in the upright**

**Pfosten immer inklusiver regulierbarer Deckenhalterung +3cm und regulierbarem Fuß +2cm**

**Support de fixation au plafond réglable +3cm et pied réglable +2cm toujours inclus avec le montant**

- Libreria modulare con fissaggio a soffitto. Montanti verticali e traversi orizzontali in legno massello finitura Siberian Ash o Eucalipto, con inserti metallo cromo lucido o oro lucido. Ripiani in vetro extrachiaro o fumè. Attrezzabile con contenitori di diverse dimensioni e utilizzi, oppure scrittoio home office.
- Modular bookcase with ceiling fixing. Vertical uprights and horizontal beams in solid wood, Siberian Ash or Eucalipto finish, with inserts in metal polished chrome or polished gold. Shelves in extra clear or smoked glass. Can be fitted with storage units of different dimensions and usage, or home office desk.
- Moduliert Bücherregal mit Deckenbefestigung. Senkrechte Pfosten und waagrechte Balken aus Massivholz Siberian Ash oder Eucalipto, mit Metalleinsätze in Chrom glänzend oder Gold glänzend. Böden aus extrahellem Glas oder Rauchglas. Kann mit Schränkchen aus verschiedenen Maßen und Gebrauch ausgestattet werden, oder mit Home Office.
- Bibliothèque modulaire avec fixation au plafond. Montants verticales et travers horizontal en bois massif Siberian Ash ou Eucalipto, avec inserts en métal chrome brillant et or brillant. Étagères en verre extra clair ou fumé. Peut être équipé avec des récipient en mesure et usage différent, ou avec bureau.

	I	dimensioni	spessore	volume	carico ammesso	peso	prezzo
	E	dimension	thickness	volume	admitted load	weight	price
	D	abmessungen	stärke	volumen	tragfähigkeit	gewicht	preis
	F	dimension	épaisseur	volume	charge admise	poids	prix
		cm	mm	m3	kg	kg	euro

<b>Hemingway</b> design Massimo Castagna 2020	R1	60 x 34 x h 7	12	0,02	15	9	
	R2	100 x 34 x h 7	12	0,033	15	15	

**RIPIANI E TRAVERSI / SHELVES AND BEAMS  
BÖDEN UND BALKEN / ETAGERES ET TRAVERS**

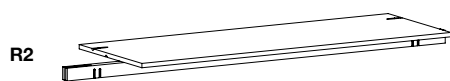

**Specificare la finitura del vetro EXTRACHIARO oppure FUME'**  
**Always specify glass finish EXTRA CLEAR or SMOKED**  
**Immer Glasversion angeben EXTRAHELL oder RAUCHGLAS**  
**Indiquer toujours finition verre EXTRA CLAIR ou FUME.**

Il ripiano di vetro è sempre abbinato a un traverso di legno, della stessa finitura del montante  
Glass shelf is always combined with a wood beam of the same finish as the upright  
Glasboden ist immer mit einem Hozbalken, in derselben Ausführung des Pfosten, kombiniert  
Etagère en verre toujours combiné avec travers en bois, de la même finition du montant

- Ripiani in vetro extrachiaro o fumè. Fissaggio ad incastro su perni, con sistema di sicurezza anticaduta.
- Shelves in extra clear or smoked glass. Interlocking fixing on pins, with fall arrest security system.
- Böden aus extrahellem Glas oder Rauchglas. Einschnappbefestigung auf Bolzen, mit Sicherungssystem gegen Absturz
- Etagères en verre extra clair ou fumé. Fixage à encastrement sur pivots, avec système de sécurité antichute

<b>Hemingway</b> design Massimo Castagna 2020	S1	100 x 60 x h 7	35	0,247	30	35	
--	----	----------------	----	-------	----	----	--

**SCRITTOIO / DESK  
SCHREIBTISCH / BUREAU**

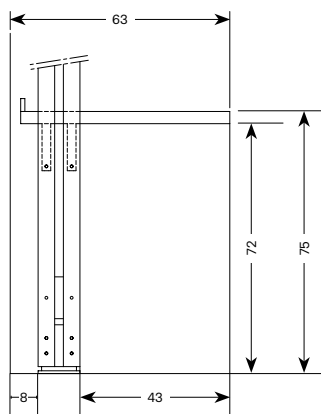
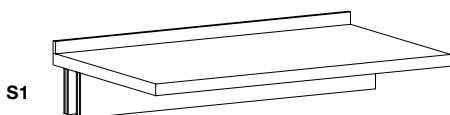

**Specificare la finitura del legno SIBERIAN ASH oppure EUCALIPTO**  
**Always specify wood finish SIBERIAN ASH or EUCALIPTO**  
**Immer Holz Ausführung angeben SIBERIAN ASH oder EUCALIPTO**  
**Indiquer toujours finition bois SIBERIAN ASH ou EUCALIPTO**

- Scrivitoio in legno, finitura Siberian Ash o Eucalipto. Disponibile passacavi su richiesta.
- Wood desk, Siberian Ash or Eucalipto finish. Available cable entry on request.
- Holzschreibtisch, Ausführung Siberian Ash oder Eucalipto. Nach Anfrage Kabeldurchgang erhältlich.
- Bureau en bois, finition Siberian Ash ou Eucalipto. Disponible passe-câble sur demande.

S2		S2	Optional passacavo quadrato 74mm nero. Il foro passacavo sarà sempre al centro dello scrivitoio, salvo diversa indicazione. Optional square cable entry 74mm black. Cable entry is always in the center of the desk, unless otherwise specified. Optionaler quadratischer Kabeldurchgang 74mm schwarz. Kabeldurchgang ist immer in der Mitte des Schreibtisches, es sei denn anderseits angegeben. Passe-câble optionnel carré 74mm noir. Passe-câble toujours au centre du bureau, sauf indication différent.
----	--	----	---

	I	dimensioni	spessore	volume	carico ammesso	peso	prezzo
	E	dimension	thickness	volume	admitted load	weight	price
	D	abmessungen	stärke	volumen	tragfähigkeit	gewicht	preis
	F	dimension	épaisseur	volume	charge admise	poids	prix
		cm	mm	m3	kg	kg	euro

<b>Hemingway</b> design Massimo Castagna 2020	C1	60 x 34 x h 29	8	0,126	15	32	
	C2	60 x 34 x h 39	8	0,165	15	43	
	C3	100 x 34 x h 29	8	0,218	15	37	
	C4	100 x 34 x h 39	8	0,267	15	48	

CONTENITORI A RIBALTA  
 FLAP DOOR STORAGE UNIT  
 KIPPTÜR ELEMENT  
 RECIPIENT PORTE ABATTANT

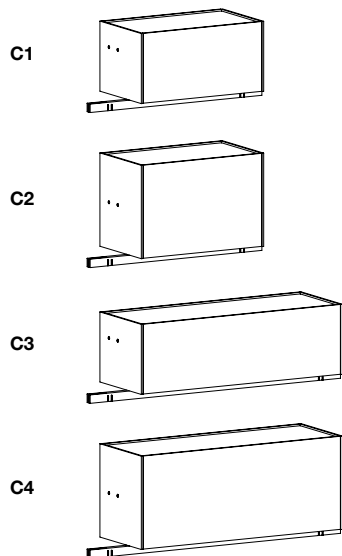

**Specificare la finitura di anta e base in legno SIBERIAN ASH oppure EUCALIPTO**  
**Specify wood finish of door and base SIBERIAN ASH or EUCALIPTO**  
**HolzAusführung der Tür und Bodenplatte angeben SIBERIAN ASH oder EUCALIPTO**  
**Indiquer finition porte et base en bois SIBERIAN ASH ou EUCALIPTO**

Il contenitore è sempre abbinato a un traverso in legno, della stessa finitura del montante.  
 Storage unit is always combined with a wood beam of the same finish as the upright.  
 Element mit Kipptür ist immer mit einem Hozbalken, in derselben Ausführung des Pfosten, kombiniert.  
 Réciipients toujours combiné avec travers en bois, de la même finition du montant.

- Contenitori orizzontali con anta ribalta verso il basso, con struttura in vetro fumè.  
 Anta e base in legno finitura Siberian Ash o Eucalipto.
- Horizontal storage units with flap-down door, structure in smoked glass.  
 Door and base in wood Siberian Ash or Eucalipto finish.
- Waagrechte Elemente mit Kipptür, Struktur aus Rauchglas.  
 Tür und Bodenplatte aus Holz in Ausführung Siberian Ash oder Eucalipto
- Réciipients horizontaux avec porte abattant, structure en verre fumé.  
 Porte et base en bois finition Siberian Ash ou Eucalipto.

<b>Hemingway</b> design Massimo Castagna 2020	C5	60 x 34 x h 67	8	0,162	20	46	
--	----	----------------	---	-------	----	----	--

CONTENITORE BATTENTE  
 HINGE DOOR STORAGE UNIT  
 DREHFLÜGELTÜR ELEMENT  
 RECIPIENT PORTE A BATTANT

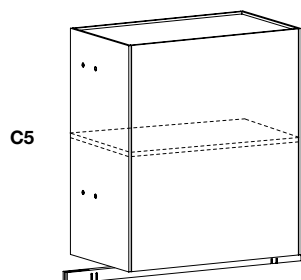

**Specificare il verso di apertura dell'anta e la finitura in legno SIBERIAN ASH oppure EUCALIPTO**  
**Always specify door opening and wood finish SIBERIAN ASH or EUCALIPTO**  
**Immer Richtung der Türöffnung angeben und HolzAusführung SIBERIAN ASH oder EUCALIPTO**  
**Indiquer toujours vers ouverture de la porte et finition du bois SIBERIAN ASH ou EUCALIPTO**

Il contenitore è sempre abbinato a un traverso in legno, della stessa finitura del montante.  
 Storage unit is always combined with a wood beam of the same finish as the upright.  
 Element mit Kipptür ist immer mit einem Hozbalken, in derselben Ausführung des Pfosten, kombiniert.  
 Réciipients toujours combiné avec travers en bois, de la même finition du montant.

Un ripiano interno in legno incluso / one internal wooden shelf included  
 einschließlich ein internes Holzfach / un étagères en bois inclus

Optional portabicchieri in legno / optional wooden glass rack  
 optionaler Becherfach aus Holz / porte-gobelet optionnel en bois

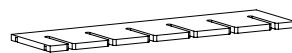

Optional cassetti in legno / optional wood drawers  
 Optionale Schubladen aus Holz / tiroirs optionnels en bois

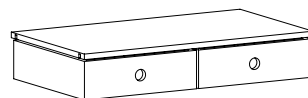

- Contenitore verticale con anta a battente destra o sinistra,  
 con struttura in vetro fumè e anta in legno finitura Siberian Ash o Eucalipto.
- Vertical storage unit with hinged door right or left,  
 with structure in smoked glass and wooden door Siberian Ash or Eucalipto finish.
- Senkrecht Element mit Drehflügel Tür rechts oder links,  
 mit Struktur aus Rauchglas und Holztür in Ausführung Siberian Ash oder Eucalipto.
- Réciipient verticale avec porte à battant droite ou gauche,  
 avec structure en verre fumé et porte en bois finition Siberian Ash ou Eucalipto.



	I	dimensioni	spessore	volume	carico ammesso	peso	prezzo
	E	dimension	thickness	volume	admitted load	weight	price
	D	abmessungen	stärke	volumen	tragfähigkeit	gewicht	preis
	F	dimension	épaisseur	volume	charge admise	poids	prix
		cm	mm	m3	kg	kg	euro

## Hemingway

R3 160 x 34 x h 7

12

0,068

10

20

design Massimo Castagna 2020

RIPIANO E TRAVERSO MODULO TV  
SHELVES AND BEAMS TV STORAGE UNIT  
BÖDEN UND BALKEN TV ELEMENT  
ETAGERES ET TRAVERS MODULE TV

**Specificare la finitura del vetro EXTRACHIARO oppure FUME'**

**Always specify glass finish EXTRA CLEAR or SMOKED**  
**Immer Glasversion angeben EXTRAHELL oder RAUCHGLAS**  
**Indiquer toujours finition verre EXTRA CLAIR ou FUME.**

Il ripiano di vetro è sempre abbinato a un traverso di legno, della stessa finitura del montante.  
Glass shelf is always combined with a wood beam of the same finish as the upright.  
Glasboden ist immer mit einem Hozbalken, in derselben Ausführung des Pfosten, kombiniert.  
Étagère en verre toujours combiné avec travers en bois, de la même finition du montant.

R3



- Ripiani in vetro extrachiario o fumè per modulo TV. Fissaggio ad incastro su perni, con sistema di sicurezza anticaduta.
- Shelves in extra clear or smoked glass for TV module. Interlocking fixing on pins, with fall arrest security system.
- Böden aus extrahellem Glas oder Rauchglas für TV Modul. Einschnappbefestigung auf Bolzen, mit Sicherungssystem gegen Absturz.
- Étagères en verre extra clair ou fumé pour module TV. Fixage à encastrement sur pivots, avec système de sécurité antichute.

## Hemingway

C6 160 x 34 x h 39

8

0,425

35

36

design Massimo Castagna 2020

CONTENITORE ORIZZONTALE MODULO TV  
HORIZONTAL TV STORAGE UNIT  
HORIZONTALES TV ELEMENT  
RECIPIENT HORIZONTAL MODULE TV

**Specificare la finitura del legno SIBERIAN ASH oppure EUCALIPTO**

**Always specify wood finish SIBERIAN ASH or EUCALIPTO**  
**Immer Holz Ausführung angeben SIBERIAN ASH oder EUCALIPTO**  
**Indiquer toujours finition bois SIBERIAN ASH ou EUCALIPTO**

Il contenitore è sempre abbinato a un traverso in legno, della stessa finitura del montante.  
Storage unit is always combined with a wood beam of the same finish as the upright.  
Element ist immer mit einem Hozbalken, in derselben Ausführung des Pfosten, kombiniert.  
Réceptier toujours combiné avec travers en bois, de la même finition du montant.

Compreso nel prezzo passacavo diametro mm 60 su schienale. Specificare la posizione al momento dell'ordine.  
Price includes Ø60mm cable entry on back panel. Always specify position when ordering.  
Preis inklusiver Ø60mm Kabeldurchgang auf Rückseite. Bei Bestellung immer Position angeben.  
Inclus dans le prix passe-câble Ø60mm sur dos. Spécifier toujours la position au moment de la commande.

C6

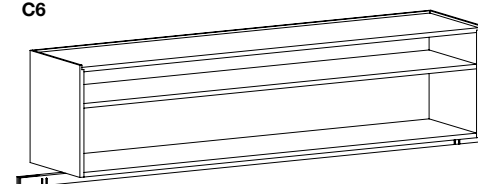

**Il ripiano R3 da cm 160 va sempre abbinato al contenitore orizzontale C6 e non può essere utilizzato per uso libreria. È sempre consigliato l'uso di due ripiani in abbinamento al contenitore C6. Per eventuali richieste speciali, rivolgersi al nostro ns. ufficio vendita.**

**R3 shelf of 160cm must always be combined with the C6 horizontal storage unit and cannot be used alone. We recommend to use two shelves combined with storage unit C6. For possible special requests contact our sales office.**

**R3 Fach in 160cm wird immer mit dem horizontalen Element C6 kombiniert und kann nicht alleine benutzt werden. Es wird empfohlen immer zwei Fächer in Kombination mit Element C6 zu benutzen. Für Spezialanfragen wenden Sie sich an unser Verkaufsbüro.**

**Étagères R3 de 160cm va toujours associer au réceptier horizontal C6 et ne peut pas être utiliser seul. Il est conseillé d'utiliser toujours deux étagères en combinaison avec le réceptier C6. Pour demandes spéciales contacter notre bureau de ventes.**

- Contenitore a giorno per composizione TV. Struttura in legno e ripiano regolabile in altezza, finitura Siberian Ash o Eucalipto.
- Open storage unit for TV composition. Structure in wood and height adjustable shelf, finish Siberian Ash or Eucalipto
- Offenes Element für TV-Komposition. Struktur aus Holz und höhenverstellbares Fach Ausführung Siberian Ash oder Eucalipto.
- Réceptier ouvert pour composition TV. Structure en bois et étagère réglable en hauteur finition Siberian Ash ou Eucalipto.

**S2** Optional passacavo quadrato 74 mm nero.  
Optional square cable entry 74 mm black.  
Optionaler quadratischer Kabeldurchgang 74 mm schwarz.  
Passe-câble optionnel carré 74 mm noir.

S2



design Massimo Castagna 2020

Esempi di composizioni / Examples of compositions  
Kompositionbeispiele / Exemples de composition

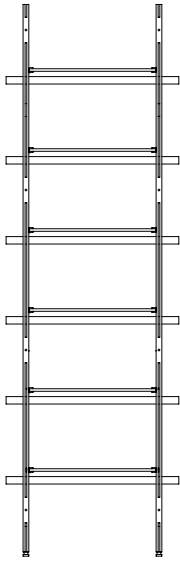

**Comp. 201**  
81,4 x 37 x H 260 cm  
2xM2 + 6xR1

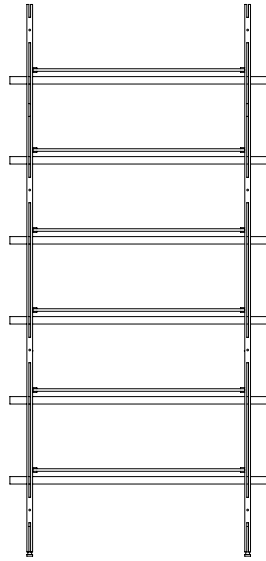

**Comp. 203**  
121,4 x 37 x H 260 cm  
2xM2 + 6xR2

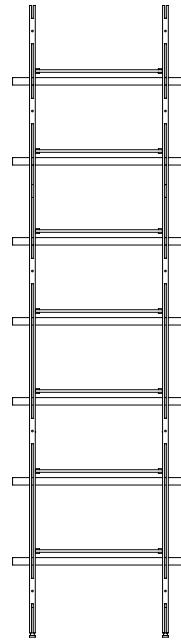

**Comp. 205**  
81,4 x 37 x H 300 cm  
2xM1 + 7xR1

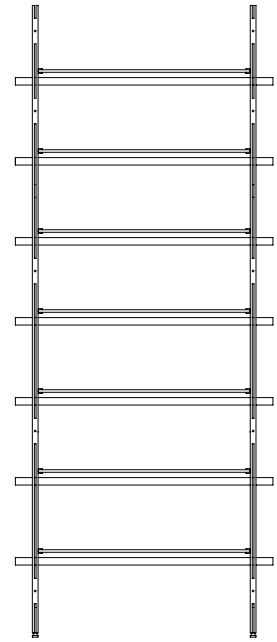

**Comp. 207**  
121,4 x 37 x H 300 cm  
2xM1 + 7xR2

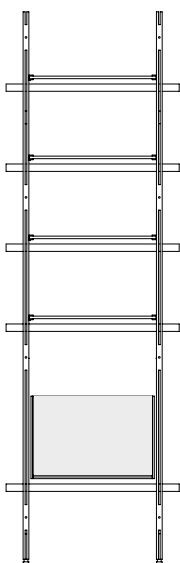

**Comp. 209**  
81,4 x 37 x H 260 cm  
2xM2 + 4xR1 + 1C2

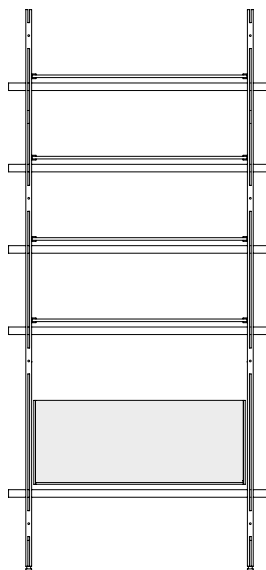

**Comp. 211**  
121,4 x 37 x H 260 cm  
2xM2 + 4xR2 + 1C4

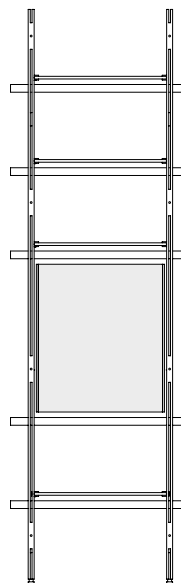

**Comp. 213**  
81,4 x 37 x H 260 cm  
2xM2 + 4xR1 + 1C5

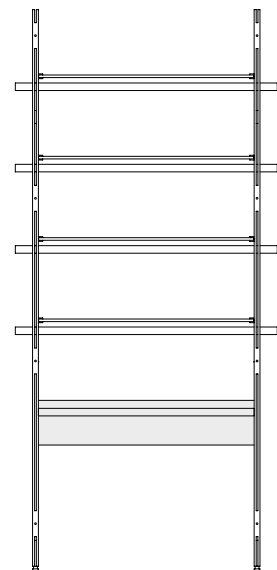

**Comp. 215**  
121,4 x 63 x H 260 cm  
2xM2 + 4xR2 + 1S1

design Massimo Castagna 2020

Esempi di composizioni / Examples of compositions  
Kompositionbeispiele / Exemples de composition

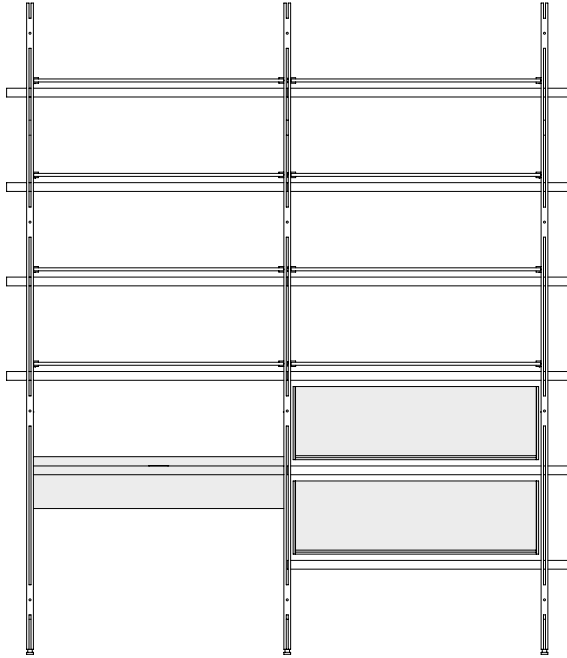

**Comp. 301**  
224,1 x 63 x H 260 cm  
3xM2 + 8xR2 + 1xS1 + 2xC3

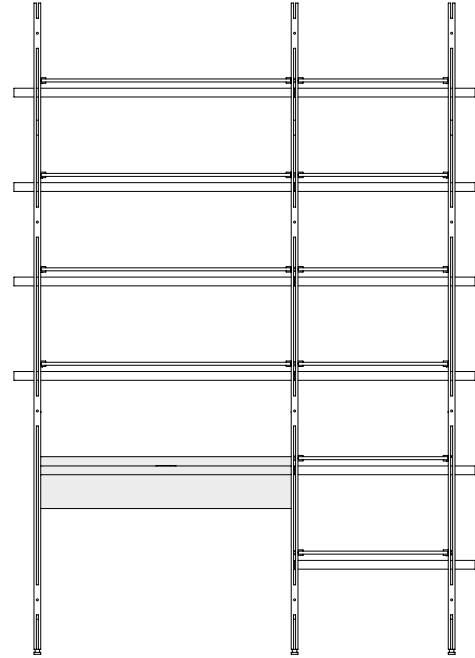

**Comp. 303**  
184,1 x 63 x H 260 cm  
3xM2 + 4xR2 + 6xR1 + 1xS1

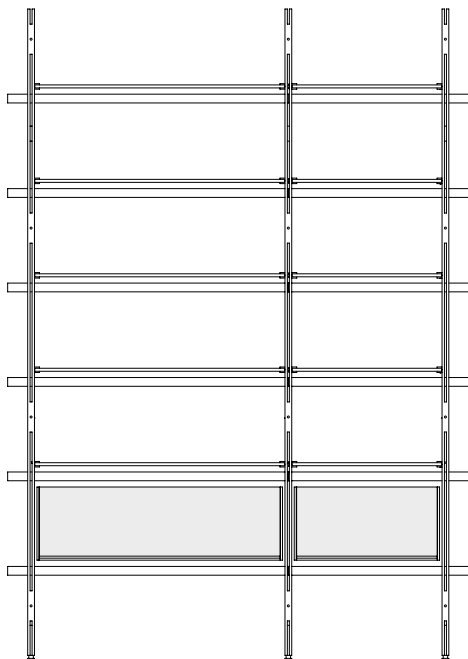

**Comp. 305**  
184,1 x 37 x H 260 cm  
3xM2 + 5xR2 + 5xR1 + 1xC3 + 1xC1

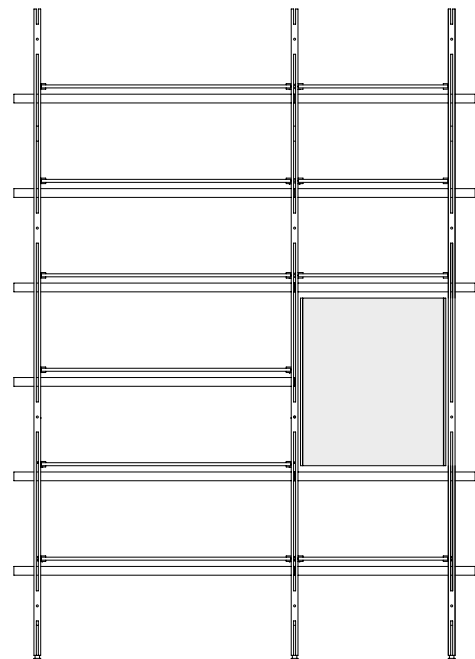

**Comp. 307**  
184,1 x 37 x H 260 cm  
3xM2 + 6xR2 + 4xR1 + 1xC5

design Massimo Castagna 2020

Esempi di composizioni / Examples of compositions  
Kompositionbeispiele / Examples de composition

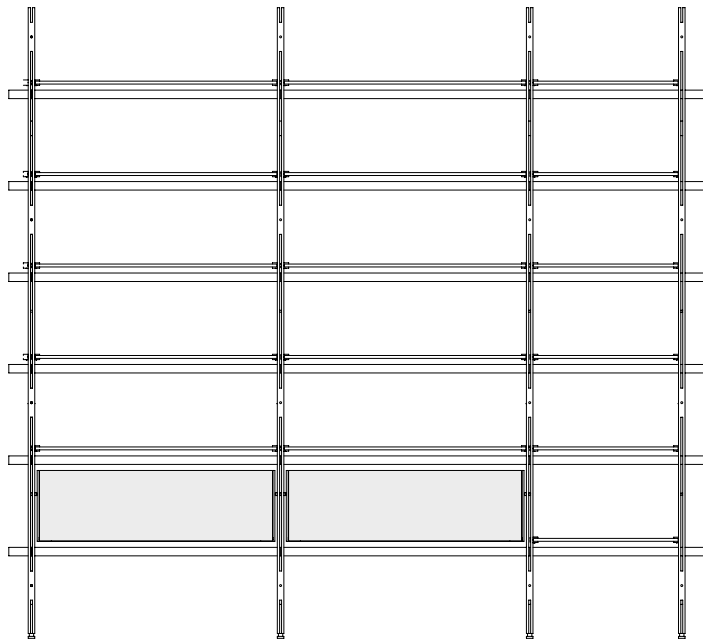

**Comp. 401**  
286,8 x 37 x H 260 cm  
4xM2 + 10xR2 + 6xR1 + 2xC3

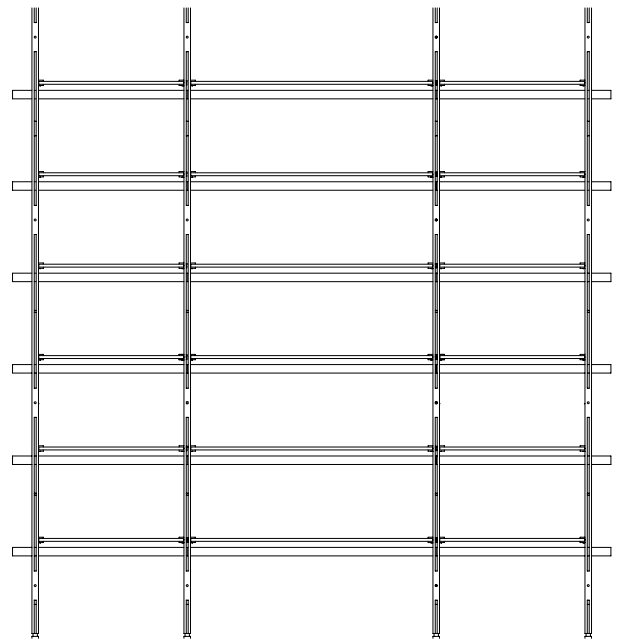

**Comp. 403**  
246,8 x 37 x H 260 cm  
4xM2 + 6xR2 + 12xR1

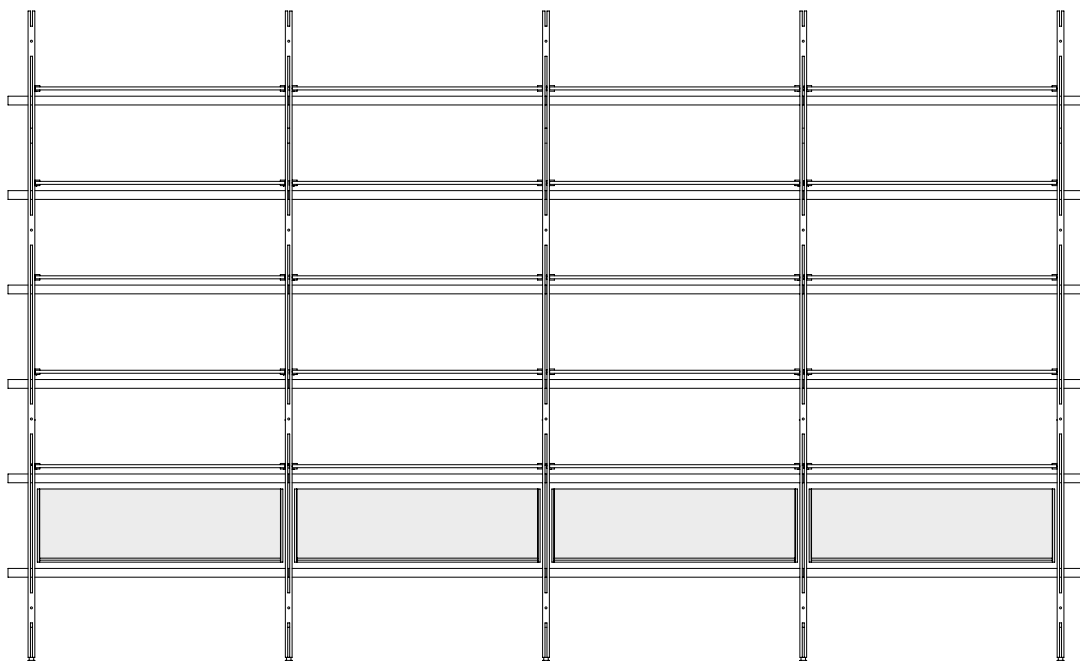

**Comp. 503**  
429,5 x 37 x H 260 cm  
5xM2 + 20xR2 + 4xC3

design Massimo Castagna 2020

Esempi di composizioni / Examples of compositions  
Kompositionbeispiele / Exemples de composition

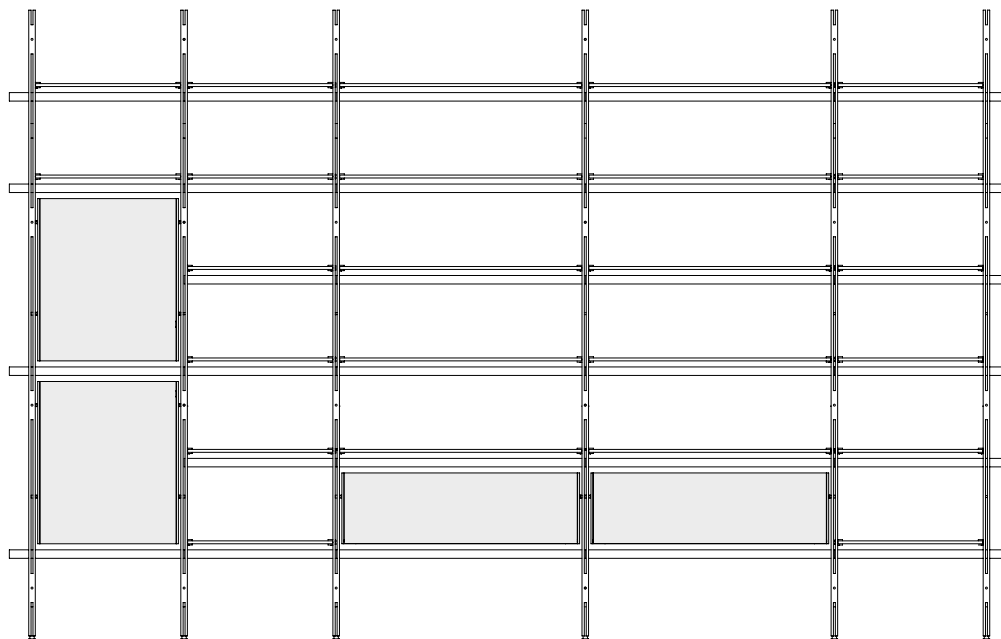

**Comp. 601**  
412,2 x 37 x H 260 cm  
6xM2 + 14xR1 + 10xR2 + 2xC5 + 2xC3

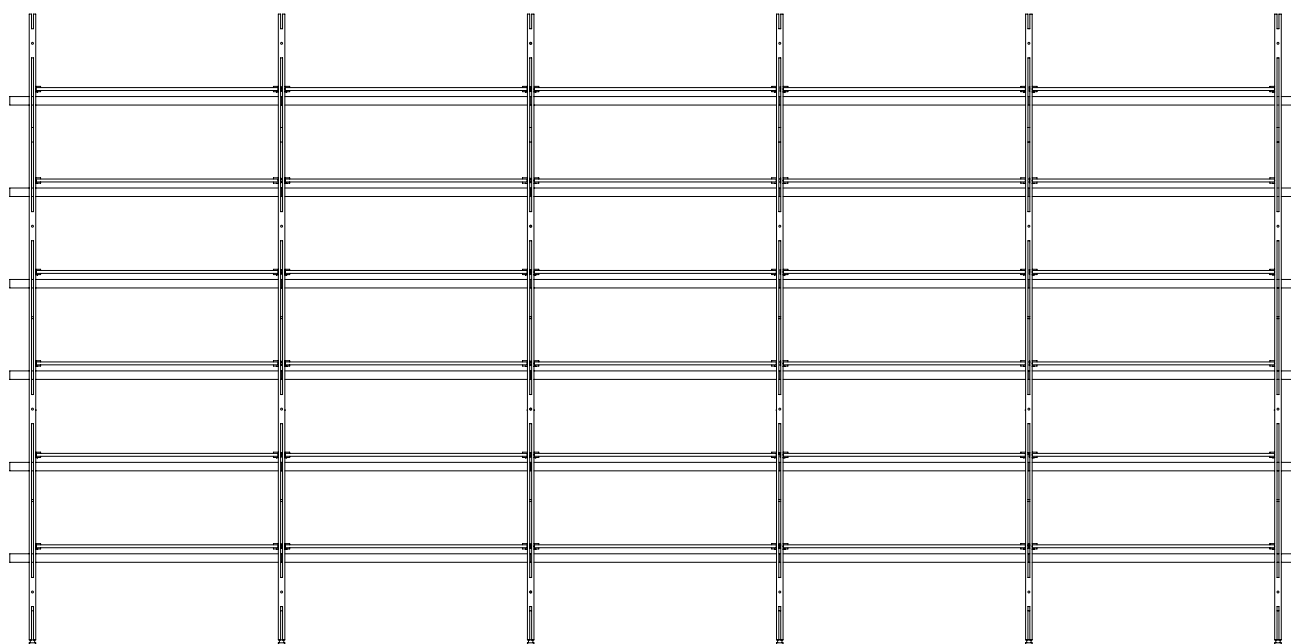

**Comp. 603**  
532,2 x 37 x H 260 cm  
6xM2 + 30xR2

design Massimo Castagna 2020

Esempi di composizioni / Examples of compositions  
Kompositionbeispiele / Exemples de composition

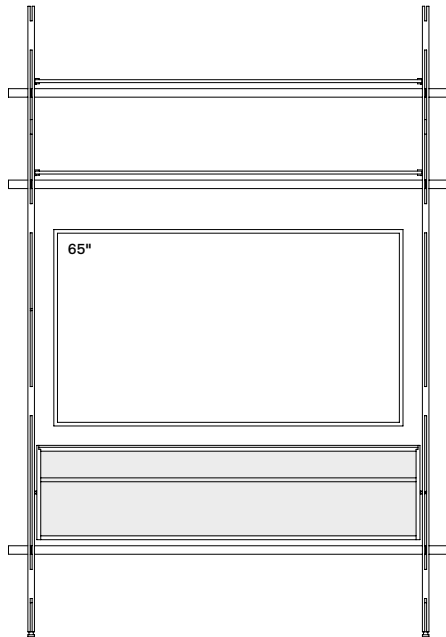

**Comp. 217**  
181,4 x 37 x H 260 cm  
2xM2 + 2xR3 + 1xC6

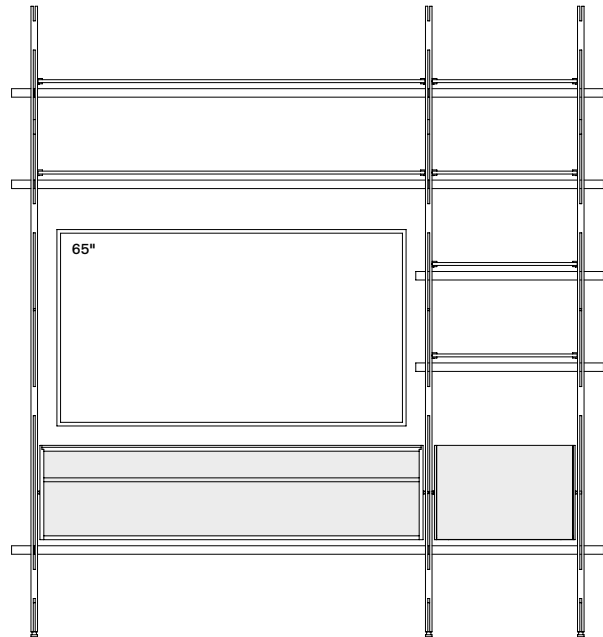

**Comp. 309**  
244,1 x 37 x H 260 cm  
3xM2 + 4xR1 + 2xR3 + 1xC2 + 1xC6

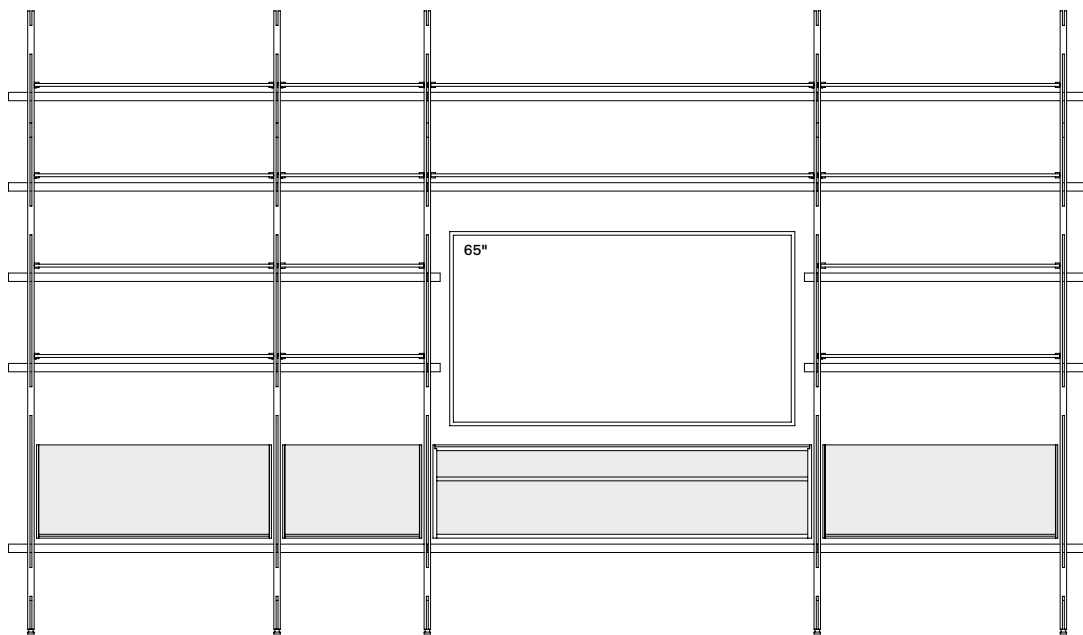

**Comp. 501**  
449,5 x 37 x H 260 cm  
5xM2 + 8xR2 + 4xR1 + 2xR3 + 2xC4 + 1xC6 + 1xC2

design Massimo Castagna 2020

Esempi di composizioni / Examples of compositions  
Kompositionbeispiele / Examples de composition

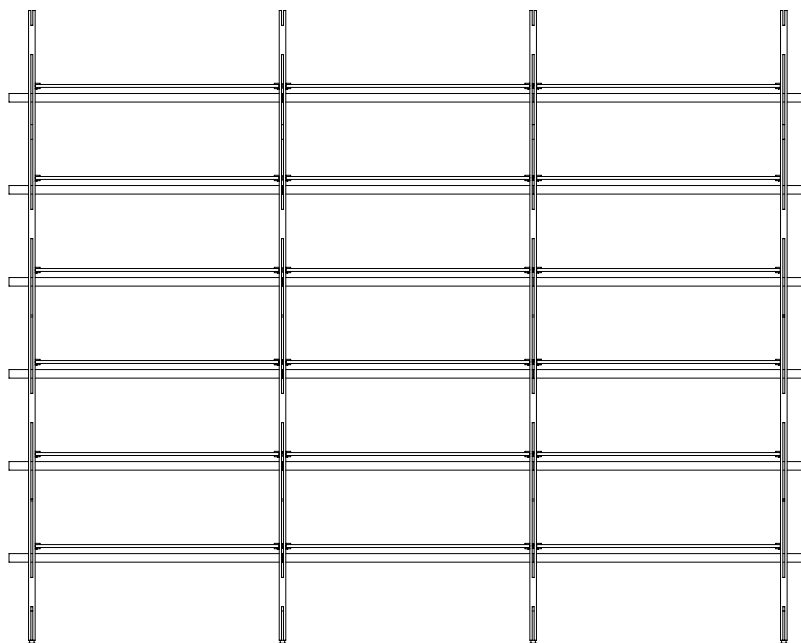

**Comp. 405**  
326,8 x 37 x H 260 cm  
4xM2 + 18xR2

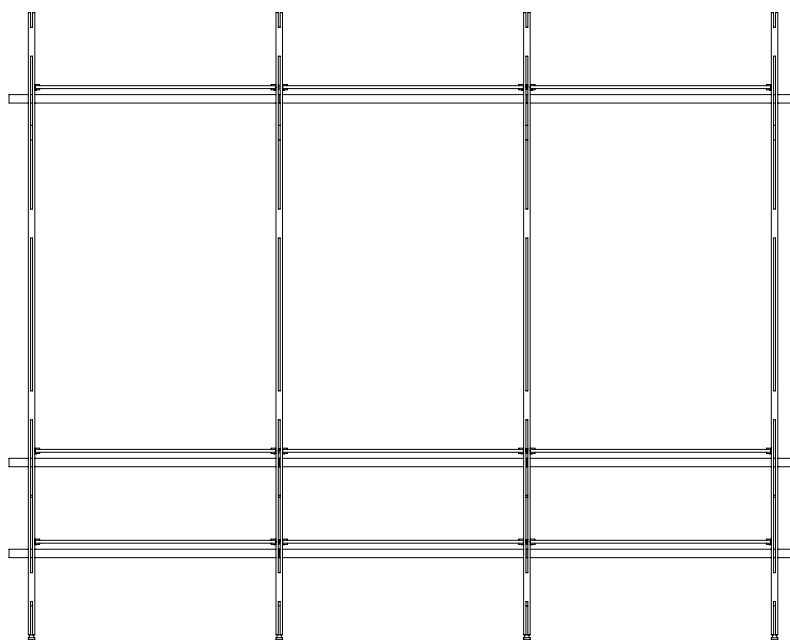

**Comp. 407**  
326,8 x 37 x H 260 cm  
4xM2 + 9xR2

design Massimo Castagna 2020

Esempi di composizioni / Examples of compositions  
Kompositionbeispiele / Exemples de composition

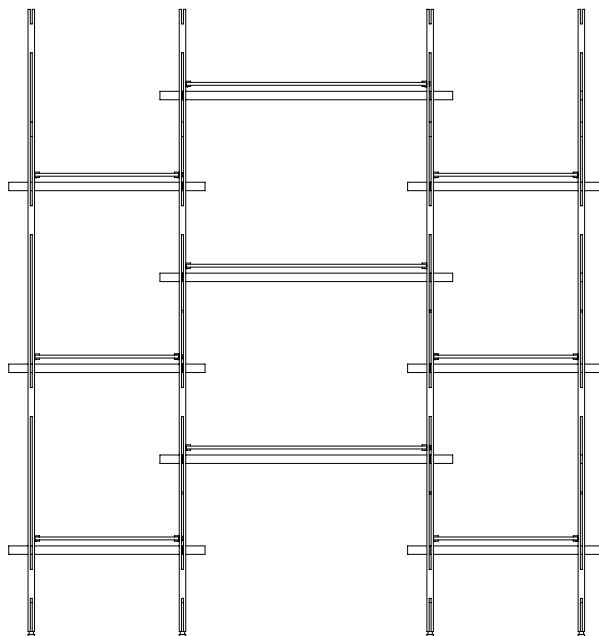

**Comp. 409**  
246,8 x 37 x H 260 cm  
4xM2 + 6xR1 + 3xR2

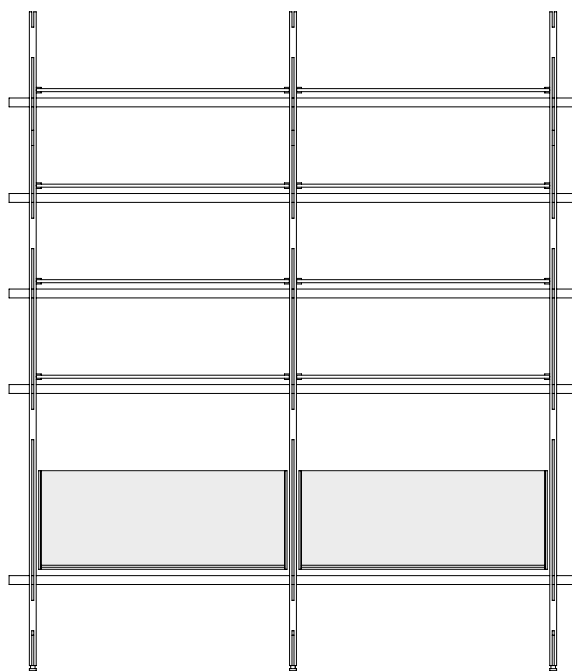

**Comp. 311**  
224,1 x 63 x H 260 cm  
3xM2 + 8xR2 + 2xC4